

# decakila®

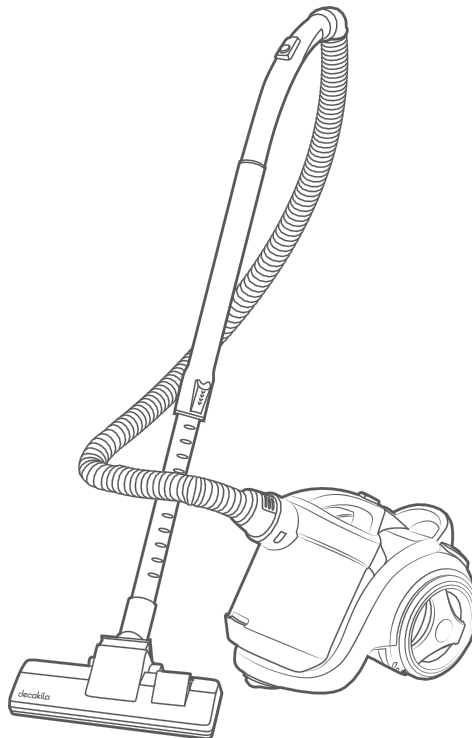

**CUVC003R/CEVC003R**  
**ASPIRATOR DE VID**



# CUPRINS

DESCRIERE	01
INSTRUCȚIUNI IMPORTANTE DE SIGURANȚĂ	01
ASAMBLAREA ASPIRATORULUI	02
INSTRUCȚIUNI DE UTILIZARE	03
CUM SĂ CURĂȚAȚI CABINA DE PRAF	03
UTILIZAREA ACCESORIILOR DE CURĂȚARE	04
FUNCȚIA DE SUFLARE A AERULUI (FUNCȚIE SUPPLEMENTARĂ)	04
DUPĂ UTILIZARE	05
ELIMINAREA CORECTĂ A ACESTUI PRODUS	05

## DESCRIERE

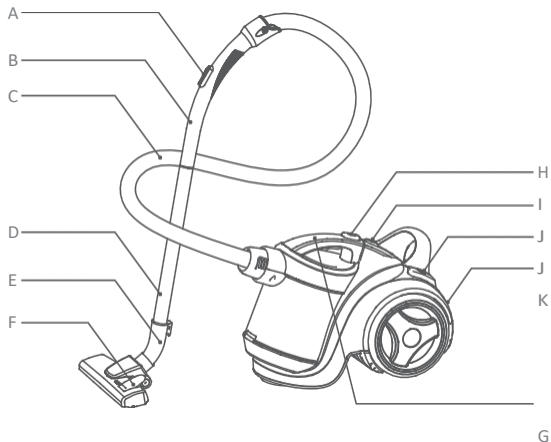

- A. Dispozitiv de reglare a  
forței vântului
- B. Mâner de tub
- C. Furtun
- D. Tub
- E. Perie de podea
- F. Butonul periei de podea

- G. Mâner pentru cupa de  
praf
- H. Butonul de eliberare a  
cupei de praf
- I. Butonul de reînfrășurare a  
cablului
- J. Butonul ON/OFF
- K. Vânt afară bord

## SIGURANȚĂ IMPORTANTĂ INSTRUCȚIUNI

- Vă rugăm să citiți cu atenție toate instrucțiunile înainte de utilizare.
- Verificați dacă tensiunea de alimentare de la rețea corespunde tensiunii indicate pe plăcuța de identificare.
- Nu se utilizează în aer liber sau pe suprafețe umede.
- Nu atingeți cablul de alimentare sau fișa cu mâna umedă.
- Nu utilizați aparatul pentru a aspira substanțe inflamabile, ca țigările și cenușa fierbinte.
- Păstrați deschiderile libere pentru a evita blocajele, cum ar fi părul și hainele largi care pot reduce fluxul de aer.
- Opriți comanda înainte de a o deconecta.
- Opriți întotdeauna aparatul după utilizare. Nu permiteți niciodată copiilor să folosească acest aparat.
- În cazul în care cablul de alimentare este deteriorat, acesta trebuie înlocuit de către producător, de către agentul său de service sau de către o persoană cu o calificare similară, pentru a evita un pericol.
- Dacă aparatul de curățat este deteriorat, nu-l mai utilizați, trebuie să fie reparat de către agentul de service autorizat de fabrică.
- Acest aparat nu este destinat utilizării de către persoane (inclusiv copii) cu capacități fizice, senzoriale sau mentale reduse sau cu lipsă de experiență și cunoștințe, cu excepția cazului în care acestea au fost supravegheate sau instruite cu privire la utilizarea aparatului de către o persoană responsabilă pentru siguranța lor. Copiii trebuie supravegheați pentru a se asigura că nu se joacă cu aparatul.

- Nu scoateți ștecherul din priză trăgând de cablu sau de aparatul însuși.
- Nu treceți aparatul peste cablul de alimentare.
- Nu aspirați aparatul la chibrituri aprinse, țigări, chibrituri capete sau cenușă fierbinte.
- Nu folosiți aparatul pe suprafețe umede.
- Nu îl amplasați în apropierea unei surse de căldură
- Nu utilizați aparatul pentru a aspira ace, ace de tragere sau obiecte ascuțite.

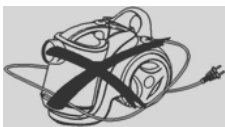

## ASAMBLAREA ASPIRATORULUI

Scoateți întotdeauna fișa din priza de alimentare înainte de a monta sau îndepărtarea accesoriilor!

1. Montarea tubului flexibil
  - Introduceți tubul flexibil în conducta de admisie a aerului de pe aparat. Pentru a face acest lucru, glisați capacul conductei de admisie introduceți tubul și apăsați până când acesta se fixează în poziție.

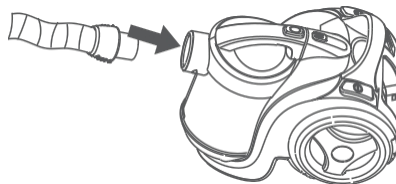

2. Îndepărtarea tubului flexibil
  - Scoateți fișa din priza de alimentare. Pentru a elibera tubul flexibil, apăsați ferm butonul de la capătul tubului pe conducta de admisie a aerului.

3. Montarea tuburilor de extensie și a accesoriilor

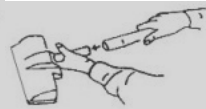
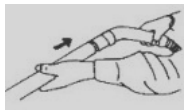

4. Îndepărtarea tuburilor de extensie și a accesoriilor

- Pentru a îndepărta accesoriile, trageți ferm de ele.

## INSTRUCȚIUNI PENTRU UTILIZARE

1. Înainte de a utiliza aparatul, derulați lungimea cablului și introduceți ștecherul în priză de alimentare. Un marcaj galben pe cablul de alimentare indică lungimea ideală a cablului. Nu prelungiți cablul dincolo de marcajul roșu. Pentru a derula cablul de alimentare, apăsați butonul de derulare witch pe mână și ghidați cealaltă mână pentru a vă asigura că nu se biciuiește provocând daune. Dacă cablul de alimentare nu se poate derula complet. Vă rugăm să trageți ușor cablul de alimentare și să apăsați din nou butonul de derulare. Puteți repeta pașii de derulare până când cablul se derulează complet.

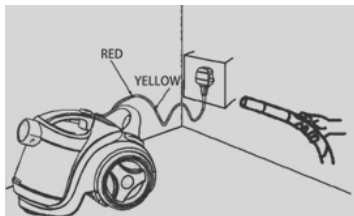

2. Apăsați butonul ON/OFF pentru a porni aparatul.

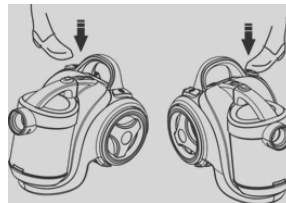

## CUM SĂ CURĂȚAȚI PRAFUL CABINĂ

1. După ce ați îndepărtat tubul flexibil, apăsați pe dispozitivul de eliberare a paharului de praf buton.
2. Praful este aruncat afară atunci când este apăsat butonul de blocare a cabinei de praf.
3. Apăsați butonul cabinei pentru a arunca praful.
4. Pentru a întoarce capacul cabinei de praf, scoateți HEPA, pentru a curăța HEPA.
5. Pentru a scoate și a curăța separatorul ciclonic atunci când praful se umple în ceașcă; se assemblează pe rând după ce este curățat.

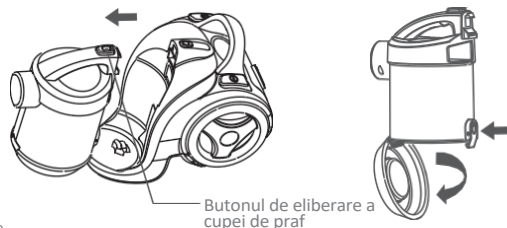

# UTILIZAREA ACCESORIILOR DE CURĂȚARE

1. Perie cu două poziții pentru
  - covoare/pământ Pos.1: peri extinși,
  - pentru podele dure. Pos.2:peri retrași, pentru covoare.

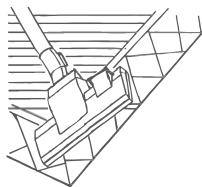
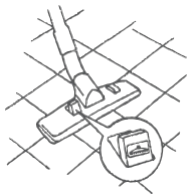

2. Duză îngustă
  - Pentru curățarea caloriferelor, a bordurilor, a marginilor sertarelor etc,
3. Perie mică
  - Pentru curățarea perdelelor, rafturilor, cărților, lămpilor și a altor obiecte.

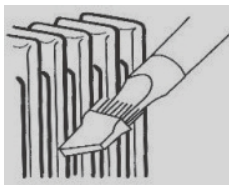

obiecte delicate.

**ATENȚIE:** Pentru a ajunge la un nivel ridicat de eficiență în timpul lucrului.  
*curățare, vă rugăm să curățați peria de podea în mod regulat.*



## FUNCȚIA DE SUFLARE A AERULUI (FUNCȚIE SUPLIMENTARĂ)

- Puteți converti aparatul pentru a sufla aer în exterior prin atașarea furtunului flexibil la priza de ieșire de aer a aparatului (îndepărtați grila de ieșire de aer).
- Funcția de suflare este recomandată pentru colectarea deșeurilor uscate împrăștiate, cum ar fi frunzele și confecțiile.
- **ATENȚIE:** Această funcție de suflare este doar o funcție suplimentară, neconformă și neoficială a acestui aparat de curățat. Așa că vă recomandăm să folosiți această funcție rapid și într-un timp scurt pentru fiecare utilizare. Furtunul flexibil și mânerul pot deveni foarte fierbinți aker o utilizare îndelungată, în acel moment, ar trebui să vă opriți din utilizarea acestei funcții, după câteva minute, când se răcește, atunci utilizați din nou.

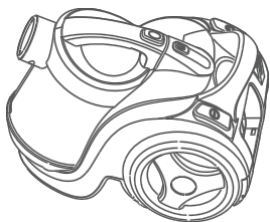

## DUPĂ UTILIZAREA

Puteți fixa suportul pentru peria de podea pe aspirator.

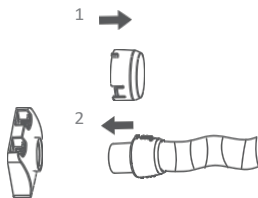
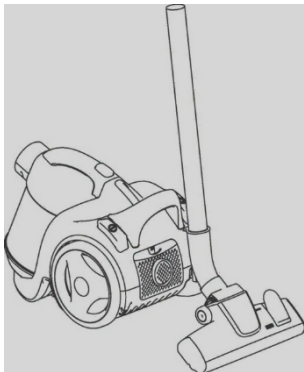

## ELIMINAREA CORECTĂ A ACESTUI PRODUS

Acest marcaj indică faptul că acest produs nu trebuie eliminat împreună cu alte deșeuri menajere pe teritoriul UE. Pentru a preveni posibilele daune aduse mediului sau sănătății umane în urma eliminării necontrolate a deșeurilor, reciclați-l în mod responsabil pentru a promova reutilizarea durabilă a resurselor materiale. Pentru a returna dispozitivul uzat, vă rugăm să utilizați sistemele de returnare și colectare sau să contactați comerciantul cu amănuntul de unde ați achiziționat produsul. Aceștia pot prelua acest produs pentru o reciclare sigură pentru mediu.





Importator:

"Supraten Plus" S.R.L.

or. Chişinău,

str. Petricani, 84

Tel.: (+373) 22 268 000

[www.supraten.md](http://www.supraten.md)

2 ani de garantie

[www.decakila.com](http://www.decakila.com) TOGROUP TECHNOLOGY (SUZHOU) CO., LTD