

decakila®

decaPrime

Mixer manual fără fir

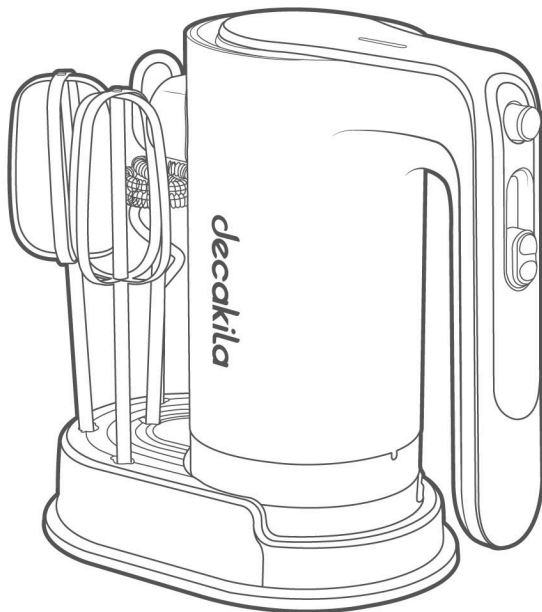

KMMX006R/KMMX006B
CORDLESS HAND MIXER



Instrucțiuni originale

AVERTISMENTE GENERALE DE SIGURANȚĂ

Atunci când utilizați un aparat electric, în special în prezența copiilor, trebuie luate întotdeauna măsuri de siguranță de bază, inclusiv următoarele:

AVERTISMENT!

Citiți toate avertismentele și instrucțiunile de siguranță. Nerespectarea avertismentelor și instrucțiunilor poate duce la șocuri electrice, incendii și/sau răniri grave.

Vă rugăm să citiți cu atenție instrucțiunile înainte de a utiliza acest produs și să le păstrați pentru referințe ulterioare.

1. Pentru a vă proteja împotriva riscului de electrocutare, nu introduceți mixerul de mână în apă sau în alte lichide.
2. Deconectați mixerul de mână de la priză atunci când nu îl utilizați, înainte de a pune sau scoate piesele și înainte de a le curăța.
3. Când deconectați fișa de încărcare, țineți fișa și scoateți cablul de încărcare fără a trage de cablu.
4. Corpul principal al configurației produsului nu trebuie utilizat în alte scopuri.¹
5. Înainte de a curăța produsul, îndepărtați sau curățați componentele produsului numai după ce temperatura camerei este restabilă.
6. La încărcare, asigurați-vă că cablul de încărcare nu atâră pe marginea unei mese sau a unui blat și nici nu atinge suprafața unei piese fierbinți.
7. Nu îl așezați în sau în apropierea aragazului cu gaz, a aragazului cu inducție, a cuptorului fierbinte etc.
8. În procesul de zdrobire a alimentelor, nu atingeți lama cu mâinile sau tacâmurile pentru a evita riscurile de siguranță, care pot provoca vătămări corporale sau deteriorarea produsului; Dacă trebuie să utilizați un cuțit cu lopată, asigurați-vă că produsul se oprește din funcționare înainte de a-l folosi.
9. Nu scufundați capul de încărcare și corpul principal în apă sau în alte lichide pentru a evita incendiile, scurgerile de electricitate, vătămările corporale și alte riscuri.
10. Evitați contactul cu piesele în mișcare.
11. Utilizarea accesoriilor care nu sunt recomandate sau vândute de producătorul original poate cauza riscuri de incendiu, scurgeri de electricitate sau vătămări corporale.
12. În cazul în care cablul de încărcare este deteriorat, acesta trebuie înlocuit cu

un cablu de încărcare special sau cu o componentă specială achiziționată de la producător sau de la departamentul de service al acestuia.

13. Acest aparat nu este destinat utilizării de către persoane (inclusiv copii) cu capacități fizice, senzoriale sau mentale reduse sau cu lipsă de experiență și cunoștințe, cu excepția cazului în care acestea au fost supravegheate sau instruite cu privire la utilizarea aparatului de către o persoană responsabilă pentru siguranța lor.
14. Copiii trebuie supravegheați pentru a se asigura că nu se joacă cu aparatul.
15. Deconectați întotdeauna blenderul de la alimentare dacă este lăsat nesupravegheat și înainte de asamblare, dezasamblare sau curățare
16. Acest aparat nu trebuie utilizat de către copii. Păstrați aparatul și cablul acestuia în afara razei de acțiune a copiilor.
17. Nu permiteți copiilor să folosească blenderul fără supraveghere.
18. Acest aparat poate fi utilizat de copii cu vârsta de 8 ani și peste, dacă aceștia au fost supravegheați sau instruiți cu privire la utilizarea aparatului într-un mod sigur și dacă înțeleg pericolele implicate. Curățarea și întreținerea de către utilizator nu trebuie efectuate de către copii, cu excepția cazului în care aceștia au vârsta de 8 ani și peste și sunt supravegheați. Țineți aparatul și cablul acestuia la îndemâna copiilor cu vârsta mai mică de 8 ani.
19. Aparatele pot fi utilizate de către persoane cu capacități fizice, senzoriale sau mentale reduse sau cu lipsă de experiență și cunoștințe, dacă acestea au fost supravegheate sau instruite cu privire la utilizarea aparatului în condiții de siguranță și dacă înțeleg pericolele implicate. Copiii nu trebuie să se joace cu aparatul."
20. Aveți grijă dacă lichidul fierbinte este turnat în robotul de bucătărie sau în blender, deoarece poate fi ejectat afară
21. Copiii trebuie să fie atenți pentru a se asigura că nu se joacă cu dispozitivul.
22. Acest aparat conține baterii care nu pot fi înlocuite.
23. Acest aparat este destinat utilizării în gospodării și în aplicații similare, cum ar fi:
 - a) Zonele de bucătărie pentru personal din magazine, birouri și alte medii de lucru;
 - b) Case de fermă;
 - c) De către clienții din hoteluri, moteluri și alte medii de tip rezidențial;
 - d) Mediu de tip bed-and-breakfast.

- e) Acest produs nu este destinat unei utilizări pur comerciale.
24. Nu folosiți mixerul de mână cu un cablu sau un ștecher deteriorat, sau după ce mixerul de mână funcționează defectuos, a căzut sau a fost deteriorat în orice mod. Returnați mixerul de mână la cel mai apropiat centru de service autorizat pentru examinare, reparare sau ajustare electrică sau mecanică.
25. Îndepărtați toate accesoriile din mixerul de mână înainte de spălare.









Vă rugăm să păstrați bine acest manual de instrucțiuni.

 AVERTISMENT!

1. **Țineți mâinile, părul, hainele, precum și spatulele și alte ustensile departe de toate accesoriile în timpul funcționării pentru a reduce riscul de rănire a persoanelor și/sau de deteriorare a mixerului manual.** Nu uitați să nu manipulați alimentele cu mâna înainte de a fi îndepărtată componenta cuțitului.

Păstrați aceste instrucțiuni. numai pentru uz casnic.

SIMBOLURILE DIN MANUALUL DE INSTRUCȚIUNI

| | |
|---|---|
|  | Citiți manualul de instrucțiuni înainte de utilizare. |
|  | Conformitate CE. |
|  | Alertă de siguranță. Vă rugăm să folosiți numai accesoriile acceptate de producător. |
|  | Deșeurile de produse electrice nu trebuie aruncate împreună cu deșeurile menajere. Vă rugăm să le reciclați acolo unde există facilități. Verificați la autoritatea locală sau la vânzătorul dumneavoastră pentru sfaturi de reciclare. |
|  | Încărcarea bateriei numai sub 40 °C |
|  | Reciclați întotdeauna bateriile. |
|  | Nu distrugeți bateria prin foc. |
|  | Nu expuneți bateria la apă |

SPECIFICAȚII

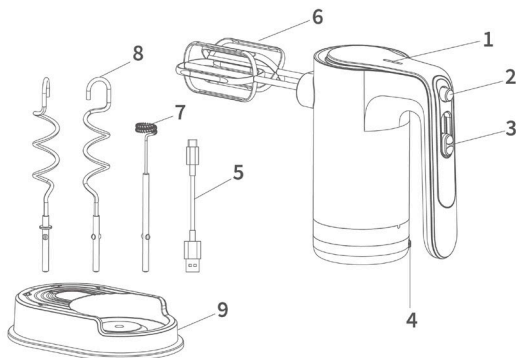

- | | |
|--------------------------------------|------------------------------------|
| 1. Indicator de baterie | 6. Bătător turbo |
| 2. Butonul de ejectare a bătătorului | 7. Tijă de amestecare a lichidului |
| 3. Controlul vitezei | 8. Cârlițe pentru aluat |
| 4. Port de încărcare de tip C | 9. Scaun de depozitare |
| 5. Cablu de încărcare de tip C | |

Specificații tehnice

| Model nr. | KMMX006R KMMX006B |
|--------------------|-------------------|
| Tensiune | 11.1V |
| Putere | 90W |
| Baterie | 2000mAh |
| Timpe de încărcare | 4H |

-Datorită programului nostru continuu de cercetare și dezvoltare, specificațiile din prezentul document pot fi modificate fără notificare prealabilă.

-Specificațiile și cartușul bateriei pot diferi de la o țară la alta.

IMAGINE DE FUNCȚIONARE

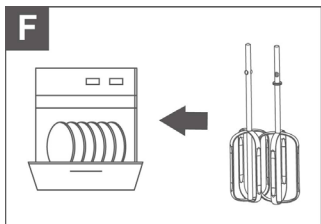
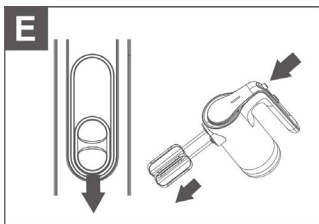
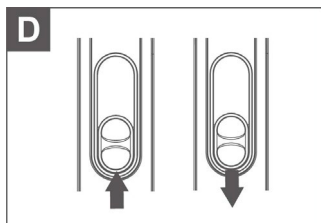
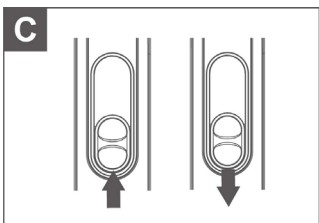
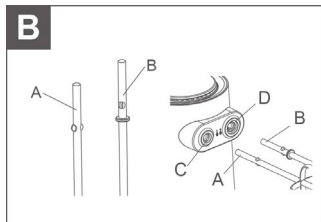
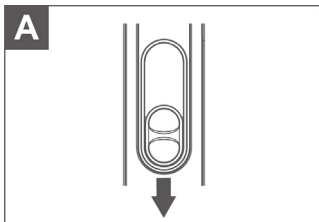

Operațiune

Mod de încărcare

1. Indicatorul de lucru se află în partea superioară a produsului.
2. Indicatorul de lucru este un indicator roșu de respirație în timpul încărcării, iar indicatorul roșu este fixat după încărcare.
3. Conectați cablul de încărcare la portul de încărcare al gazdei (în partea de jos a părții din spate a corpului principal) și încărcați produsul cu un adaptor USB standard cu ieșire de 5V 2A sau mai mare.
4. Nu încărcați produsul atunci când temperatura ambiantă este mai mare de 40°C.
5. Dacă nu este utilizat pentru o perioadă lungă de timp, vă rugăm să îl încărcați o dată la trei luni pentru a preveni deteriorarea bateriei.
6. Produsul nu poate funcționa în timpul procesului normal de încărcare.
7. Atunci când mașina funcționează, cele 7 viteze sunt aprinse în verde.
8. Atunci când bateria este prea slabă pentru a porni mixerul de mână, indicatorul luminos va clipi în galben timp de 3 secunde.
9. În timpul procesului de lucru, dacă indicatorul de sus clipește în roșu și verde în același timp și se stinge trei secunde mai târziu, mașina se oprește din lucru, aceasta indică faptul că mașina se află în stare protejată. Nu reporniți imediat, așteptați 20 de minute pentru ca mașina să se răcească complet la temperatura camerei și porniți din nou.

Configurarea mixerului de mână

Etape de lucru:

1. Înainte de configurare, asigurați-vă că comutatorul de reglare a vitezei este setat la 0 și că nu există o tijă de agitare pe unitatea principală a produsului. **(a se vedea figura A)**
2. Accesoriile împerecheate (batoane, cârlige opționale pentru aluat) includ un accesoriu cu guler (B) și unul fără (A) **(vezi figura B)**
3. Introduceți arborele accesoriu fără guler (A) în orificiul (C) al mixerului de mână. Introduceți arborele accesoriu cu guler (B) în deschiderea (D) a mixerului de mână. Aliniați flanșele de pe arbore cu fantele din deschidere. Împingeți pentru a se bloca în poziție. **(a se vedea figura B)**

NOTĂ: Asigurați-vă că mixerul de mână este încărcat înainte de a-l utiliza.

4. Începeți să amestecați la cea mai mică viteză, glisând controlul vitezei înainte

până la marcajul poziției 0. **(a se vedea figura C)**

5. Pentru a mări viteza mixerului de mână, glisați controlul vitezei înainte. Pentru a reduce viteza mixerului de mână, glisați controlul vitezei înapoi. **(a se vedea figura D)**
6. Când ați terminat, glisați controlul vitezei la 0. Apăsăți butonul de ejecție pentru a elibera accesoriile din mixerul de mână, apoi scoateți-le. **(a se vedea figura E)**

Controlul vitezei

| Viteză | Accesorii | Descriere |
|--------|--------------------------|--|
| 1/2 | Bătător | Se utilizează pentru amestecarea lentă, combinarea și începerea tuturor proceselor de amestecare. Utilizați această viteză pentru a amesteca nuci, chipsuri de ciocolată, brânză rasă, ceapă, sămburi de măsline alte ingrediente bucăți. Amestecă făina și alte ingrediente uscate cu lichide sau alte amestecuri umede. Ajută la evitarea vărsării ingredientelor. |
| 3/4 | Bătător | Se amestecă amestecul de pastă și gel. Amestecați amestecurile grele, cum ar fi aluatul de biscuiți. Bateți crema de brânză moale și zdrobiți cartofii. |
| 5/6 | Bătător | Combinați amestecul de cremă de brânză grasă. Se pasează dovleacul. |
| 6/7 | Bătător sau băț de aluat | Se amestecă untul și zahărul. Se amestecă brișele, pâinea rapidă, aluatul pentru prăjituri și glazura. |

ÎNȚREȚINERE

Curățenie și întreținere



AVERTISMENT!

Fiți conștienți de orice risc care poate avea ca rezultat un pericol personal, vătămări grave sau pierderi materiale semnificative.

1. Alimentarea cu energie a acestui produs este asigurată de o baterie litiu-ion. Este interzis să puneți degetul pe butonul comutatorului atunci când transportați produsul.
2. Numai bateriile litiu-ion atașate la produs pot fi utilizate împreună. Orice

modificare sau utilizare a altor baterii cu litiu poate cauza vătămări și pericol de incendiu;

3. În cazul unei utilizări necorespunzătoare, bateria poate avea scurgeri, evitați contactul cu lichidul bateriei, pentru a evita iritațiile sau arsurile, dacă lichidul intră în contact cu pielea, spălați-vă cu multă apă, dacă lichidul intră în contact cu ochii, consultați imediat un medic;
4. Înainte de a arunca aparatul, utilizați o unealtă pentru a deschide carcasa și scoateți bateria din aparat;
5. Atunci când scoateți bateria, aparatul trebuie să fie oprit;
6. Bateriile trebuie manipulate în siguranță;
7. Acest produs are încorporată o baterie cu litiu, puncte care necesită atenție:
 - a) Vă rugăm să păstrați și să utilizați produsul într-un mediu de 0-40°C;
 - b) Dacă bateria nu este utilizată pentru o perioadă lungă de timp, vă rugăm să o încărcați o dată la trei luni pentru a preveni deteriorarea bateriei;
 - c) Viteza de încărcare poate încetini într-un mediu mai mic de 10 °C, ceea ce reprezintă un fenomen normal;
 - d) Vă rugăm să încărcați la timp când bateria este descărcată.
8. Atunci când aruncați produsul și ambalajul acestuia, vă rugăm să solicitați departamentului de calificare relevant să îl recicleze.
9. Înainte de curățare, confirmați că alimentarea este oprită și scoateți componentele detașabile.
10. Asigurați-vă întotdeauna că reglarea vitezei este setată la 0 și că toate accesoriile produsului principal sunt îndepărtate înainte de curățare.
11. Întotdeauna scoateți batoanele din mixerul de mână înainte de a le curăța. Se spală în mașina de spălat vase sau manual în apă caldă cu săpun. Clătiți și ștergeți. **(a se vedea figura F)**

NOTĂ

Vă rugăm să nu spălați unitatea principală în apă pentru a evita deteriorarea ireversibilă a produsului.

11. Frecați suprafața mixerului cu o cârpă umedă, dar nu o scufundați în apă sau în alte soluții pentru a evita orice pericol.
12. Uscați accesoriile curățate cu o cârpă uscată.



User guide

Importator:
"Supraten Plus" S.R.L.
or. Chişinău,
str. Petricani, 84
Tel.: (+373) 22 268 000
www.supraten.md
2 ani de garantie



0524.D05   [decakila](#)  [decakilalife](#) www.decakila.com

Made in China TOGROUP TECHNOLOGY (SUZHOU) CO., LTD

No.688 Songlu Road, Guoxiang Street, Wuzhong District, Suzhou City, China