

decakila®

decaPrime

Robot de
bucătărie fără fir

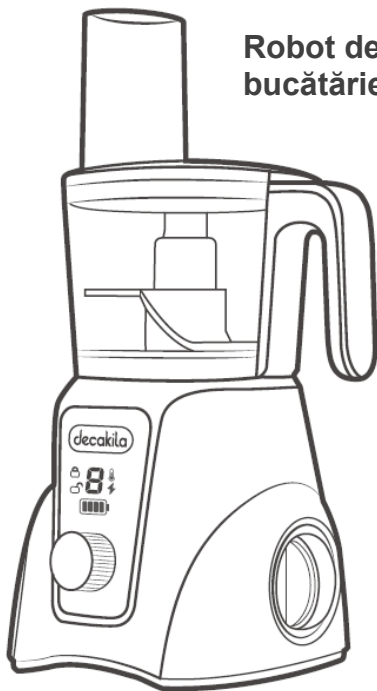

KMMG026R/ KMMG026B/ KEMG027R/
KEMG027B/ KUMG027R/ KUMG027B
KMMG026x/ KEMG027x/ KUMG027x
(x Stands for blank or 0-9; A-Z)
CORDLESS FOOD PROCESSOR



Instrucțiuni originale

AVERTISMENTE GENERALE DE SIGURANȚĂ

Atunci când utilizați un aparat electric, în special în prezența copiilor, trebuie luate întotdeauna măsuri de siguranță de bază, inclusiv următoarele:



AVERTISMENT

Citiți toate avertismentele și instrucțiunile de siguranță. Nerespectarea avertismentelor și instrucțiunilor poate duce la șocuri electrice, incendii și/sau răniri grave.

Vă rugăm să citiți cu atenție instrucțiunile înainte de a utiliza acest produs și să le păstrați pentru referințe ulterioare.

1. Deschideți capacul cupei de tocat după ce ansamblul cuțitului sau placa cuțitului nu se mai rotește
2. Ansamblul cuțitului este foarte ascuțit, vă rugăm să fiți atenți atunci când scoateți capacul de protecție, când curățați și întrețineți și când curățați reziduurile alimentare, pentru a preveni tăieturile.
3. Când deconectați fișa de încărcare, țineți fișa și scoateți cablul de încărcare fără a trage de cablu.
4. Corpul principal al configurației produsului nu trebuie utilizat în alte scopuri.
5. Înainte de a curăța produsul, îndepărtați sau curățați componentele produsului numai după ce temperatura camerei este restabilă.
6. La încărcare, asigurați-vă că cablul de încărcare nu atâră pe marginea unei mese sau a unui blat și nici nu atinge suprafața unei piese fierbinți.
7. Nu îl așezați în sau în apropierea aragazului cu gaz, a aragazului cu inducție, a cuptorului încins etc.
8. În procesul de zdrobire a alimentelor, nu atingeți lama cu mâinile sau tacâmurile pentru a evita riscurile de siguranță, care pot provoca vătămări corporale sau deteriorarea produsului; Dacă trebuie să utilizați un cuțit cu lopată, asigurați-vă că produsul se oprește din funcționare înainte de a-l folosi.
9. Nu scufundați capul de încărcare și corpul principal în apă sau în alte lichide pentru a evita incendiile, scurgerile de electricitate, vătămările corporale și alte riscuri.
10. Evitați contactul cu piesele în mișcare.
11. Utilizarea accesoriilor care nu sunt recomandate sau vândute de producătorul original poate cauza riscuri de incendiu, scurgeri de electricitate sau vătămări corporale.

12. În cazul în care cablul de încărcare este deteriorat, acesta trebuie înlocuit cu un cablu de încărcare special sau cu o componentă specială achiziționată de la producător sau de la departamentul de service al acestuia.
13. Acest aparat nu este destinat utilizării de către persoane (inclusiv copii) cu capacități fizice, senzoriale sau mentale reduse sau cu lipsă de experiență și cunoștințe, cu excepția cazului în care acestea au fost supravegheate sau instruite cu privire la utilizarea aparatului de către o persoană responsabilă pentru siguranța lor.
14. Copiii trebuie supravegheați pentru a se asigura că nu se joacă cu aparatul.
15. Deconectați întotdeauna blenderul de la alimentare dacă este lăsat nesupravegheat și înainte de asamblare, dezasamblare sau curățare
16. Acest aparat nu trebuie utilizat de către copii. Păstrați aparatul și cablul acestuia în afara razei de acțiune a copiilor.
17. Nu permiteți copiilor să folosească blenderul fără supraveghere.
18. Trebuie să aveți grijă când manipulați lamele de tăiere, în special atunci când scoateți lama din bol, când goliți bolul și în timpul curățării.
19. Aparatele pot fi utilizate de către persoane cu capacități fizice, senzoriale sau mentale reduse sau cu lipsă de experiență și cunoștințe, dacă acestea au fost supravegheate sau instruite cu privire la utilizarea aparatului în condiții de siguranță și dacă înțeleg pericolele implicate. Copiii nu trebuie să se joace cu aparatul.
20. Aveți grijă dacă lichidul fierbinte este turnat în robotul de bucătărie sau în blender, deoarece poate fi ejectat afară
21. Copiii trebuie să fie atenți pentru a se asigura că nu se joacă cu dispozitivul.
22. Acest aparat este destinat utilizării în gospodării și în aplicații similare, cum ar fi:
 - a) Zonele de bucătărie pentru personal din magazine, birouri și alte medii de lucru;
 - b) Case de fermă;
 - c) De către clienții din hoteluri, moteluri și alte medii de tip rezidențial;
 - d) Medii de tip bed-and-breakfast.
 - e) Acest produs nu este destinat unei utilizări pur comerciale.
23. Înainte de utilizare, asigurați-vă că corpul principal este bine fixat și că capacul este bine blocat în poziția sa.
24. Nu încercați să deteriorați dispozitivul de blocare de siguranță a capacului.

25. Nu împingeți ingredientele cu mâna. Folosiți întotdeauna o cutie de împingere.
26. Când umpleți cupa, nu depășiți capacitatea nominală pentru a evita riscul de rănire cauzat de deteriorarea capacului sau a cupei de carne tocată.

Vă rugăm să păstrați bine acest manual de instrucțiuni.











AVERTISMENT

1. După ce mâncarea este tăiată, scoateți mai întâi componenta cuțitului și apoi mânuiți mâncarea tăiată. Nu uitați să nu manipulați alimentele cu mâna înainte de a scoate componenta cuțitului.
2. Nu deschideți capacul înainte ca cuțitul să se oprească din rotație.
3. Când scoateți mantaua cuțitului, nu uitați să nu atingeți lama, deoarece este foarte ascuțită.
4. Atunci când curățați componenta cuțitului, ștergeți-o cu o cârpă de curățare. Nu atingeți lama, deoarece aceasta este foarte ascuțită.
5. După utilizare, ansamblul cuțitului trebuie acoperit cu un manșon de protecție și pus în cupa de tocat pentru a evita rănirea mâinilor.

Păstrați aceste instrucțiuni. numai pentru uz casnic

SIMBOLURILE DIN MANUALUL DE INSTRUCȚIUNI

	Citiți manualul de instrucțiuni înainte de utilizare.
	Conformitate CE.
	Alertă de siguranță. Vă rugăm să folosiți numai accesoriile acceptate de producător.
	Deșeurile de produse electrice nu trebuie aruncate împreună cu deșeurile menajere. Vă rugăm să le reciclați acolo unde există facilități. Verificați la autoritatea locală sau la comerciantul dumneavoastră pentru sfaturi de reciclare.
	Încărcarea bateriei numai sub 40 °C
	Reciclați întotdeauna bateriile.
	Nu distrugeți bateria prin foc.
	Nu expuneți bateria la apă

SPECIFICAȚII

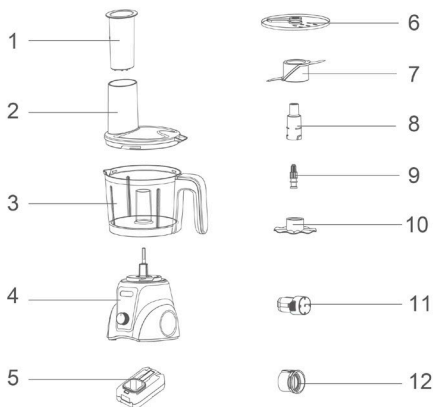

1. Tub de împingere
2. Capacul cupei
3. Ceașcă de carne tocată
4. Gazda
5. Încărcător
6. Placă de feliere/dezmembrare

7. Set de lame
8. Tijă de lamă
9. Suport de rotire
10. Accesoriu de bătut
11. Baterie
12. Tava pentru baterii

Specificații tehnice

Model nr.	KMMG026R KMMG026B	KEMG027R KEMG027B	KUMG027R KUMG027B
Tensiune	16V $\overline{\text{---}}$ MAX*	16V $\overline{\text{---}}$ MAX*	16V $\overline{\text{---}}$ MAX*
Putere	250W	250W	250W
Baterie	Nu este inclus	Inclus (HMDC005S)	
Încărcător	Nu este inclus	Inclus (HEDC006B)	Inclus (HUDC006B)

Tensiune măsurată fără sarcină de lucru. Tensiunea inițială a bateriei atinge maximul de 16 volți.

-Datorită programului nostru continuu de cercetare și dezvoltare, specificațiile din prezentul document pot fi modificate fără notificare prealabilă.

-Specificațiile și cartușul bateriei pot diferi de la o țară la alta.

IMAGINE DE FUNCȚIONARE

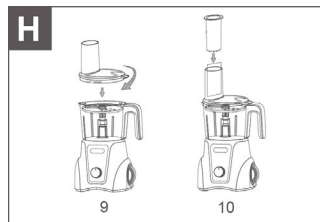
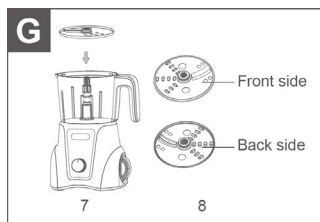
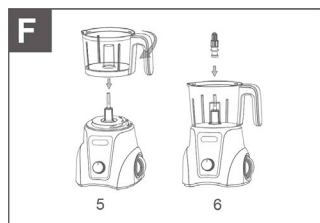
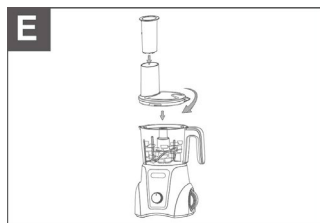
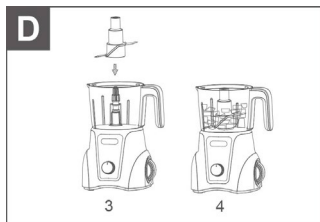
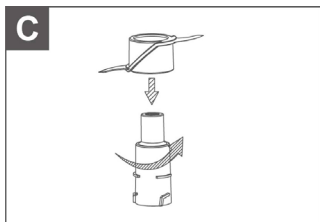
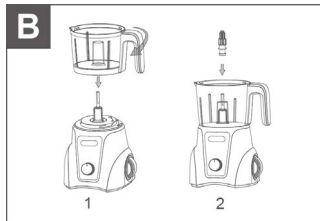

IMAGINE DE FUNCȚIONARE

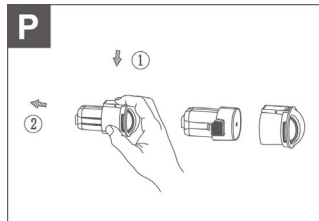
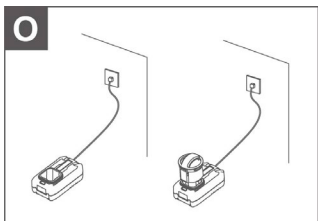
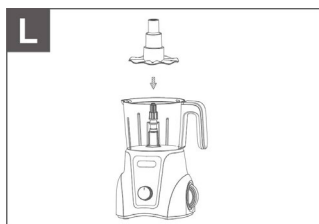
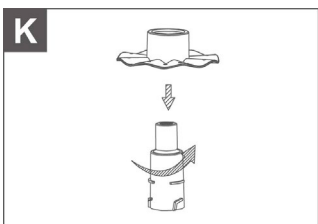
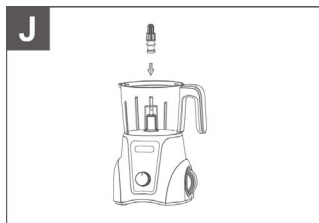
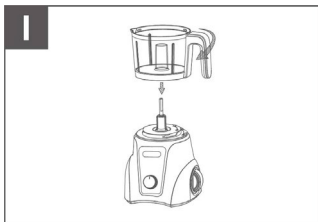

IMAGINE DE FUNCȚIONARE

Q

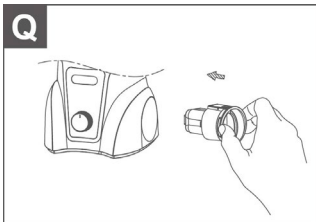

R

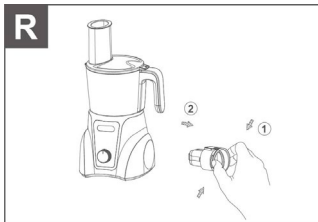

S

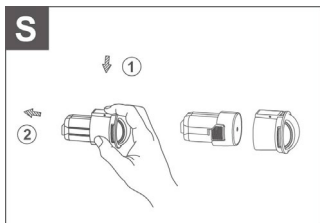



Operațiune

Mod de încărcare

1. Conectați mai întâi încărcătorul la placă, iar indicatorul încărcătorului este verde fix.
2. Apoi introduceți bateria care trebuie încărcată în încărcător, iar cutia bateriei nu trebuie să fie îndepărtată. **(a se vedea figura O)**
3. Indicatorul încărcătorului clipește în verde, iar indicatorul verde rămâne aprins după ce încărcarea este completă.
4. Nu încărcați produsul atunci când temperatura ambiantă este mai mare de 40°C.
5. Dacă nu este utilizat pentru o perioadă lungă de timp, vă rugăm să îl încărcați o dată la trei luni pentru a preveni deteriorarea bateriei.
6. După cum se arată în figura A de mai jos, aparatul poate fi pornit prin rotirea butonului comutator din partea din față a corpului principal. Poziția inițială a comutatorului cu buton este 0; Rotiți spre stânga pentru P, modul de impulsuri, degetul slăbit, comutatorul cu buton se întoarce automat înapoi, mașina se oprește din lucru; Există 2 angrenaje pentru rotația spre dreapta, 1 angrenaj pentru modul de viteză redusă, 2 angrenaje pentru modul de mare viteză, degetul eliberat, mașina funcționează; Rotiți comutatorul cu buton la 0 și mașina va înceta imediat să funcționeze. **(a se vedea figura A)**
7. În timpul procesului de lucru, dacă simbolul bateriei clipește în ultima celulă, ceea ce indică faptul că energia este insuficientă, vă rugăm să încărcați la timp; după ce bateria se termină, produsul nu mai funcționează și nu poate fi pornit.
8. Dacă ansamblul cupei este instalat pe mașină, atunci când este conectat pachetul de baterii, pe ecran se va afișa tot, apoi se va afișa simbolul de alimentare și de deblocare, iar ecranul se va stinge fără a se întreprinde vreo acțiune.
9. Rotiți comutatorul pe treapta de viteză corespunzătoare, mașina începe să funcționeze, ecranul de afișare afișează treapta de viteză și energia electrică corespunzătoare și afișează simbolul de deblocare.
10. Comutatorul de control al vitezei revine la 0, mașina este oprită, se afișează simbolul de deblocare și electricitatea, apoi ecranul este oprit.
11. Dacă componenta cupei nu este instalată pe aparat sau dacă capacul cupei nu este închis, atunci când pachetul de baterii este conectat, aparatul nu funcționează, ecranul digital va afișa toate, apoi va afișa simbolul de alimentare

și de blocare, iar ecranul se va stinge după ce utilizatorul nu va întreprinde nicio altă acțiune.

12. În timpul procesului de lucru, dacă afișajul  clipește și aparatul se oprește din funcționare, aceasta indică faptul că aparatul se află sub protecția împotriva supratemperaturii. Nu reporniți imediat mașina și așteptați 20 de minute pentru ca aceasta să se răcească complet la temperatura camerei înainte de a o reporni din nou
13. În timpul procesului de lucru, dacă afișajul  clipește și mașina se oprește din lucru, înseamnă că mașina se află sub protecție la suprasarcină. Vă rugăm să scoateți o parte din ingrediente și să o porniți din nou.

Instalarea și demontarea pachetelor de baterii

1. După ce bateria este complet încărcată, puneți mai întâi bateria în cutia pentru baterii. Rețineți că partea îngustă a bateriei este în partea de sus, iar partea lungă este în partea de jos **(a se vedea figura P)**.
2. Apoi încărcați bateria în aparat, rețineți că butonul de eliberare a cutiei bateriei se află în partea de sus **(a se vedea figura Q)**.
3. Țineți apăsat butonul de eliberare al carcasei bateriei și scoateți pachetul de baterii. **(a se vedea figura R)**
4. Apăsăți în jos butonul de eliberare al cutiei bateriei și scoateți bateria. **(a se vedea figura S)**

Modul carne tocată

Modul de tocare este utilizat în principal pentru tăierea cărnii, a legumelor și a altor materiale alimentare.

Etape de lucru:

1. Așezați corpul principal pe o suprafață plană, conectați cupa de carne tocată cu corpul principal în sus și în jos, rotiți cupa de carne tocată în sensul acelor de ceasornic și fixați-o și instalați-o la locul ei. **(a se vedea figura B) (a se vedea 1)**
2. Conectați suportul rotativ în sus și în jos cu arborele de extensie de pe corpul principal. **(a se vedea figura B) (a se vedea 2)**
3. Conectați componenta cuțitului și tija cuțitului în sus și în jos, apoi fixați tija cuțitului acului la locul său. **(a se vedea figura C)**



NOTĂ:

Lama este foarte ascuțită, nu o atingeți.

4. Conectați ansamblul cuțitului în sus și în jos cu suportul rotativ de pe corpul principal. **(a se vedea figura D) (a se vedea 3)**
5. Așezați alimentele tocate într-o cupă de tocat. **(a se vedea figura D) (a se vedea 4)**

⚠ ATENȚIE

Îndepărtați oasele, pielea și tendoanele atunci când tăiați carnea; când tăiați legumele și fructele, îndepărtați tulpinile și semințele, tăiați toate ingredientele în bucăți de 2 cm și turnați-le într-o cană de carne tocată. Nu amestecați mai mult de 500 g de carne la un moment dat.

6. Aliniați capacul cupei de tocat cu poziția de prindere a cupei de tocat, rotiți-l în sensul acelor de ceasornic și fixați-l în poziție, apoi instalați cutia de împingere în capacul cupei. **(a se vedea figura E)**

⚠ NOTĂ

Axa de fixare de pe capac trebuie să fie aliniată cu orificiul de la capătul superior al suportului rotativ, iar capacul trebuie să fie rotit în poziție.

7. Porniți mașina pentru a lucra.
8. După ce procesarea alimentelor este finalizată, deschideți capacul cupei de tocare numai după ce componenta cuțitului se oprește din rotație. Țineți suportul de plastic al componentei cuțitului și ridicați componenta cuțitului (lama este foarte ascuțită, vă rugăm să acționați cu prudență). Scoateți apoi cupa pentru carne tocată prin rotire în sens invers acelor de ceasornic din corpul principal și turnați ingredientele procesate. Nu folosiți cupa pentru carne tocată pentru depozitarea alimentelor.

⚠ NOTĂ

Atunci când țineți componenta cuțitului, țineți doar partea din plastic a suportului componentei cuțitului.

⚠ AVERTISMENT

Vă rugăm să vă asigurați că capacul cupei de carne tocată și cupa de carne tocată sunt fixate la locul lor înainte de procesarea mașinii.

Instrucțiuni privind modul de feliere

Modul este utilizat în principal pentru prelucrarea legumelor, fructelor și a altor materiale alimentare.

Etape de lucru:

1. Așezați corpul principal pe o suprafață plană, conectați cupa de carne tocată cu corpul principal în sus și în jos, rotiți cupa de carne tocată în sensul acelor de ceasornic și fixați-o și instalați-o la locul ei. **(a se vedea figura F) (a se vedea 5)**
2. Conectați suportul rotativ în sus și în jos cu arborele proeminent de pe corpul principal. **(a se vedea figura F) (a se vedea 6)**
3. Conectați discul de feliere/tăiere în sus și în jos cu suportul rotativ de pe corpul principal. **(a se vedea figura G) (a se vedea 7)**

NOTĂ:

Placa de feliere/tăiere este un cap de tăiere cu dublă utilizare. Funcția de feliere este atunci când este instalată cu fața în sus, iar funcția de feliere este atunci când este instalată cu spatele. Diferența dintre partea pozitivă și cea negativă este prezentată în figura G de mai jos. **(a se vedea figura G) (a se vedea 8)**

Placa cuțitului este ascuțită, așa că puteți apuca doar suportul de plastic din mijlocul plăcii cuțitului.

4. Aliniați capacul cu suportul pentru paharul de tocătură și rotiți-l în sensul acelor de ceasornic pentru a-l fixa în poziție. **(a se vedea figura H) (a se vedea 9)**
5. Introduceți materialul alimentar care urmează să fie prelucrat prin orificiul de alimentare al capacului, porniți mașina și împingeți încet materialul alimentar cu ajutorul cutiei de împingere. **(a se vedea figura H) (a se vedea 10)**

AVERTISMENT

Placa de feliere / feliere este foarte ascuțită, nu împingeți ingredientele direct cu mâna, trebuie să folosiți cutia de împingere pentru a împinge încet, acordați atenție siguranței.

NOTĂ

Pentru a asigura o utilizare sigură, există o anumită distanță de siguranță între capul de tăiere și cutia de împingere, astfel încât este normal ca alimentele să rămână după tăiere.

6. După procesarea alimentelor, deschideți capacul numai după ce componenta cuțitului se oprește din rotație și ridicați tava cuțitului cu ajutorul suportului de plastic din mijlocul tăvii cuțitului (tava cuțitului este foarte ascuțită, vă rugăm să acționați cu prudență); apoi scoateți cupa pentru carne tocată prin rotirea în sens invers acelor de ceasornic din corpul principal și turnați ingredientele procesate. Nu folosiți cupa pentru carne tocată pentru depozitarea alimentelor.

⚠ NOTĂ

Țineți doar suportul de plastic din mijlocul tăvii pentru cuțite atunci când o țineți.

⚠ AVERTISMENT

Vă rugăm să vă asigurați că capacul și cupa de tocat sunt fixate la locul lor înainte de prelucrarea la mașină.

Ghidul de utilizare a accesoriului de bătut

Accesorii de bătut este utilizat în principal pentru amestecarea albușului de ou și a smântânii.

1. Așezați gazda pe o suprafață plană și instalați și strângeți cupa de tocat în sensul acelor de ceasornic. **(a se vedea figura I)**
2. Rotiți și strângeți suportul de rotire la gazdă. **(a se vedea figura J)**
3. Instalați și strângeți biciul pe tija lamei în sensul acelor de ceasornic. **(a se vedea figura K)**
4. Instalați și strângeți ansamblul de biciuire pe suportul de rotire. **(a se vedea figura L)**
5. Adăugați albușul de ou în cupă **(a se vedea figura M)**.
6. Instalați și strângeți capacul cupei pe gazdă în sensul acelor de ceasornic, apoi instalați tubul de împingere pe capacul cupei. **(a se vedea figura N)**

⚠ NOTĂ

Vă rugăm să potriviți tija lamei cu gaura de pe capacul cupei.

7. Porniți motorul pentru a lucra
8. Scoateți bătătorul numai atunci când mașina este oprită. Scoateți cupa de tocat pe invers acelor de ceasornic din gazdă, apoi scoateți ingredientul. Cupa pentru tocătură nu este recomandată pentru a o folosi pentru depozitarea alimentelor.

ÎNȚREȚINERE

Curățenie și întreținere

AVERTISMENT

Fiți conștienți de orice risc care poate avea ca rezultat un pericol personal, vătămări grave sau pierderi materiale semnificative.

1. Alimentarea cu energie a acestui produs este asigurată de o baterie litiu-ion. Este interzis să puneți degetul pe butonul comutatorului atunci când transportați produsul.
2. Numai bateriile litiu-ion atașate la produs pot fi utilizate împreună. Orice modificare sau utilizare a altor baterii cu litiu poate provoca vătămări și pericol de incendiu;
3. În cazul unei utilizări necorespunzătoare, bateria poate avea scurgeri, evitați contactul cu lichidul bateriei, pentru a evita iritațiile sau arsurile, dacă lichidul intră în contact cu pielea, spălați-vă cu multă apă, dacă lichidul intră în contact cu ochii, consultați imediat un medic;
4. Înainte de a arunca aparatul, utilizați o unealtă pentru a deschide carcasa și scoateți bateria din aparat;
5. Atunci când scoateți bateria, aparatul trebuie să fie oprit;
6. Bateriile trebuie manipulate în siguranță;
7. Acest produs are încorporată o baterie cu litiu, puncte care necesită atenție:
 - a) Vă rugăm să păstrați și să utilizați produsul într-un mediu de 0-40°C;
 - b) Dacă bateria nu este utilizată pentru o perioadă lungă de timp, vă rugăm să o încărcați o dată la trei luni pentru a preveni deteriorarea bateriei;
 - c) Viteza de încărcare poate încetini într-un mediu mai mic de 10 °C, ceea ce reprezintă un fenomen normal;
 - d) Vă rugăm să încărcați la timp când bateria este descărcată.
8. Atunci când aruncați produsul și ambalajul acestuia, vă rugăm să solicitați departamentului de calificare relevant să îl recicleze.
9. Înainte de curățare, confirmați că alimentarea este oprită și scoateți componentele detașabile.
10. Clătiți cupa de carne tocată cu apă curată. Nu scufundați cupa de carne tocată în apă pentru a evita ruginirea structurii interne. Celelalte piese (cutia de împingere, capacul, tava pentru cuțite, ansamblul cuțitului, bara cuțitului, suportul rotativ) în apă caldă cu detergent, apoi curățați cu apă.

NOTĂ

Cel mai bine este să nu folosiți mașina de spălat vase, deoarece spălarea îndelungată a vaselor poate deteriora aceste accesorii.

 AVERTISMENT

Lama este foarte ascuțită, vă rugăm să o maneвраți cu grijă pentru a evita tăierea.

11. Frecați suprafața corpului cu o cârpă umedă, dar nu o scufundați în apă.
12. sau alte soluții pentru a evita pericolul.
13. Uscați accesoriile curățate cu o cârpă uscată.



User guide

Importator:
"Supraten Plus" S.R.L.
or. Chişinău,
str. Petricani, 84
Tel.: (+373) 22 268 000
www.supraten.md
2 ani de garantie



0624.D02   decakila  decakitalife www.decakila.com

Made in China TOGROUP TECHNOLOGY (SUZHOU) CO., LTD

No.688 Songlu Road, Guoxiang Street, Wuzhong District, Suzhou City, China