

# TOTAL

One-Stop Tools Station

TOTAL

## MASINA DE INSURUBAT CU IMPACT CU ACUMULATOR

TIWLI2001, UTIWLI2001, TIWLI20010, TIWLI2001E, TIWLI2001S,  
TIWLI2001M, TIWLI2001A, TIWLI2001X, TIWLI2001-X  
(X- PENTRU ARTICOLELE DE LA 1 LA 9)

INDUSTRIAL













P20S



# 20V

## Simbolurile din manualul de instrucțiuni și eticheta de pe instrument

	Dublu izolat pentru protecție suplimentară.
	Citiți manualul de instrucțiuni înainte de utilizare.
	Conformitate CE.
	Purtați ochelari de protecție, protecție auditivă și mască de praf.
	Deșeurile de produse electrice nu trebuie aruncate cu deșeurile menajere. Vă rugăm să reciclați acolo unde există instalații. Consultați autoritatea locală sau vânzătorul cu amănuntul pentru consultanță privind reciclarea.
	Alertă de siguranță. Vă rugăm să utilizați numai accesoriile acceptate de producător.
 max50 °C	Încărcați bateria doar sub 50°C
	Reciclați întotdeauna bateriile
	Nu distrugeți bateria prin foc
	Nu expuneți bateria la apă



*AVERTISMENT Citiți toate avertismentele de siguranță și toate instrucțiunile. Nerespectarea avertismentelor și a instrucțiunilor poate provoca șocuri electrice, incendii și / sau vătămări grave. Salvați toate avertismentele și instrucțiunile pentru referințe ulterioare. Termenul "sculă electrică" din avertismente se referă la scula electrică acționată de rețea (cu cablu) sau la scula electrică acționată cu acumulator (fără fir).*

### 1. SIGURANȚA SPAȚIULUI DE FUNCȚIONARE

- > Păstrați zona de lucru curată și bine luminată. Zonele aglomerate sau întunecate predispun accidente.
- > Nu utilizați scule electrice în medii explozive, cum ar fi în prezența lichidelor, gazelor sau a prafului care pot fi explozive. Sculele electrice creează scântei care pot aprinde praful sau fumul.
- > Păstrați copiii și spectatorii departe în timpul funcționării unei scule electrice. Distragiile vă pot face să pierdeți controlul.

### 2. SIGURANTA ELECTRICA

- > Conectorii pentru sculele electrice trebuie să se potrivească cu priza. Nu modificați niciodată mufa în nici un fel. Nu utilizați niciun dop de adaptor cu unelte de împământare cu împământare. Mufele montate și prizele corespunzătoare vor reduce riscul de electrocutare.
- > Evitați contactul corpului cu suprafețe împământate, cum ar fi conductele, radiatoarele, gamele. Există un risc crescut de electrocutare dacă corpul dvs. este legat la împământare.
- > Nu expuneți sculele electrice la ploaie sau la condiții umede. Apă care a intrat într-o unealtă electrică va crește riscul de electrocutare.
- > Nu abuzați de cablu. Nu utilizați niciodată cablul pentru a transporta, trage sau scoate din priză instrumentul electric. Țineți cablul departe de căldură, ulei, muchii ascuțite sau componente în mișcare. Cablurile deteriorate sau încurcate cresc riscul de electrocutare.
- > Atunci când utilizați o sculă electrică în aer liber, utilizați un prelungitor adecvat pentru utilizare în exterior. Folosirea unui cablu adecvat pentru utilizarea în exterior reduce riscul de electrocutare.
- > În cazul în care este inevitabilă utilizarea unei scule electrice într-o locație umedă, utilizați un întrerupător de protecție împotriva scurgerilor de împământare. Utilizarea unui întrerupător de protecție împotriva scurgerilor de împământare reduce riscul de electrocutare.

### 3. SIGURANȚA PERSONALĂ

- > Stați vigilent, urmăriți ceea ce faceți și folosiți bunul simț atunci când folosiți unelte electrice. Nu utilizați unelte electrice în timp ce sunteți obosit sau sub influența drogurilor, alcoolului sau medicamentelor. Un moment de neatenție în timpul funcționării sculelor electrice poate duce la răniri grave.
- > Folosiți echipament personal de protecție. Purtați întotdeauna protecție pentru ochi. Echipamentele de protecție cum ar fi masca de praf, încălțăminte de protecție antiderapantă, casca tare sau protecția auditivă folosită în condiții adecvate vor reduce vătămările corporale.
- > Preveniți pornirea neintenționată. Asigurați-vă că întrerupătorul este în poziție oprită înainte de conectarea la sursa de alimentare și / sau acumulatorul, prin ridicarea sau transportul sculei. Transportarea sculelor electrice cu dispozitivul de acționare pe comutator sau alimentarea cu energie a uneltelor electrice care au comutatorul sporesc accidentele.
- > Scoateți orice cheie de reglare înainte de a porni mașina. O cheie atașată unei părți rotative a sculei electrice poate duce la vătămări corporale.
- > Nu va extindeți. Păstrați piciorul și echilibrul în orice moment. Acest lucru permite un control mai bun al sculei electrice în situații neașteptate.
- > Imbracați-vă corect. Nu purtați haine largi sau bijuterii. Țineți părul, îmbrăcămintea și mănușile departe de componentele în mișcare. Hainele largi, bijuteriile sau părul lung pot fi prinse în părțile în mișcare.
- > Dacă sunt prevăzute dispozitive pentru conectarea instalațiilor de aspirare și colectare a prafului, asigurați-vă că acestea sunt conectate și utilizate corespunzător. Utilizarea colectării prafului poate reduce pericolele legate de praf.

### 4. UTILIZAREA ȘI ÎNTREȚINEREA INSTRUMENTULUI DE FORMARE

- > Nu forțați scula electrică. Utilizați scula electrică corectă pentru aplicația dvs. Uneltele electrice folosite corect vor face treaba mai bună și mai sigură la viteza pentru care au fost proiectate.
- > Nu utilizați scula electrică dacă întrerupătorul nu o pornește și nu o rotește. Orice scula electrică care nu pot fi controlate cu comutatorul sunt periculoase și trebuie reparate.
- > Deconectați ștecherul de la sursa de alimentare și / sau acumulatorul de la scula electrică înainte de a efectua reglaje, schimbarea accesoriilor sau stocarea sculelor electrice. Astfel de măsuri preventive de siguranță reduc riscul de pornire accidentală a sculei electrice.
- > Depozitați sculele electrice departe de îndemâna copiilor și nu permiteți persoanelor care nu cunosc instrumentele electrice sau aceste instrucțiuni să opereze scula electrică. Sculele electrice sunt periculoase în mâinile utilizatorilor neinstruiți.



> *Mențineți sculele electrice. Verificați nealinierea sau legarea pieselor în mișcare, ruperea pieselor și orice altă situație care poate afecta funcționarea sculei electrice. Dacă este deteriorat, reparați mașina înainte de utilizare. Multe accidente sunt cauzate de scule electrice necorespunzătoare.*

> *Mențineți tăietura ascuțită și curată. Unelte de tăiat corect întreținute, cu muchii ascuțite de tăiere, sunt mai puțin susceptibile de a se lega și sunt mai ușor de controlat.*

> *Folosiți scula electrică, accesoriile și sculele etc., în conformitate cu aceste instrucțiuni, luând în considerare condițiile de lucru și lucrările care trebuie efectuate. Utilizarea sculei electrice pentru operațiuni diferite de cele intenționate poate duce la o situație periculoasă.*

## **5) Utilizarea și îngrijirea instrumentelor pentru baterii**

a) *Reîncărcați numai cu încărcătorul specificat de producător. Un încărcător potrivit pentru un tip de baterie poate crea un risc de incendiu atunci când este utilizat cu un alt acumulator.*

b) *Folosiți scule electrice numai cu acumulatori special desemnați. Utilizarea oricărui alt pachet de baterii poate crea un risc de rănire și incendiu.*

c) *Când bateria nu este utilizată, țineți-o departe de alte obiecte metalice, cum ar fi agrafe de hârtie, monede, chei, cuie, șuruburi sau alte obiecte metalice mici, care pot face o conexiune de la un terminal la altul. Scurtarea bornelor bateriei poate provoca arsuri sau incendiu.*

d) *În condiții abuzive, lichidul poate fi evacuat din baterie; evita contactul. Dacă apare contactul accidental, spălați-vă cu apă. Dacă lichidul vine în contact cu ochii, solicitați în plus ajutor medical. Lichidul evacuat din baterie poate provoca iritații sau arsuri.*

e) *Nu folosiți un pachet de baterii sau un instrument care este deteriorat sau modificat. Bateriile avariate sau modificate pot prezenta un comportament imprevizibil care poate duce la incendiu, explozie sau risc de rănire.*

f) *Nu expuneți un pachet de baterii sau un instrument la foc sau la temperatură excesivă. Expunerea la foc sau la temperaturi peste 130 ° C poate provoca explozii.*

g) *Urmați toate instrucțiunile de încărcare și nu încărcați bateria sau scula în afara domeniului de temperatură specificat în instrucțiuni. Încărcarea necorespunzătoare sau la temperaturi în afara intervalului specificat poate deteriora bateria și crește riscul de incendiu.*

# SPECIFICATII

Model		TIWLI2001, TIWLI2001E, TIWLI20010, TIWLI2001S, TIWLI2001-X, TIWLI2001M, TIWLI2001A, TIWLI2001X (X stangs for 1 to 9)
Capacități de fixare	Șurub standard	M10 - M20
	Șurub de tracțiune mare	M10 - M16
	Șurub de tracțiune mare	5 mm - 14 mm
Rotatii pe minut	Mod de impact dur	0 - 2100 /min
	Mod de impact moale	0 - 1300 /min
Impacturi pe minut	Mod de impact dur	0 - 3300 /min
	Mod de impact moale	0 - 2000 /min
Tensiune nominală		Max.20V
Timp de incarcare		1Hr approx

Model		UTIWLI2001
Capacități de fixare	Șurub standard	3/8" - 3/4"
	Șurub de tracțiune mare	3/8" - 5/8"
	Șurub de tracțiune mare	3/16" - 9/16"
Rotatii pe minut	Mod de impact dur	0 - 2100 /min
	Mod de impact moale	0 - 1300 /min
Impacturi pe minut	Mod de impact dur	0 - 3300 /min
	Mod de impact moale	0 - 2000 /min
Tensiune nominală		Max.20V
Timp de incarcare		1Hr approx

Datorită programului nostru continuu de cercetare și dezvoltare, specificațiile de aici pot fi modificate fără notificare prealabilă.

Specificațiile și cartușul bateriei pot diferi de la o țară la alta.

## Avertizări de siguranță

1. Țineți scula electrică pe suprafețe de prindere izolate, atunci când efectuați o operație în care elementul de fixare poate contacta cablurile ascunse. Elementele de fixare care intră în contact cu un fir sub tensiune pot face ca piesele metalice expuse ale sculei electrice să fie în direct și ar putea oferi operatorului un șoc electric.
2. **Asigurați-vă întotdeauna că aveți o poziție fermă. Asigurați-vă că nu este nimeni mai jos atunci când utilizați instrumentul în locații înalte.**
3. Țineți instrumentul ferm
4. Purtați protectoare pentru urechi.
5. Nu atingeți bitul sau piesa de prelucrat imediat după operare. Pot fi extrem de fierbinți și v-ar putea arde pielea.
6. Țineți mâinile departe de părțile rotative.

## SALVATI ACESTE INSTRUCȚIUNI

**⚠ AVERTIZARE: NU lăsați confortul sau familiaritatea cu produsul (obținut în urma utilizării repetate) înlocuiesc respectarea strictă a regulilor de siguranță pentru produsul subiect.**

Utilizarea greșită sau nerespectarea regulilor de siguranță menționate în acest manual de instrucțiuni poate provoca vătămări corporale grave.

## Simboluri

Următoarele arată simbolurile utilizate pentru instrument.

V	volts
—	curent continuu
n <sub>o</sub>	nici-o viteză de încărcare
.../min r/min	revoluții sau reciprocitate pe minut
	numărul de lovituri

## Instrucțiuni importante de siguranță pentru cartușul

1. Înainte de a utiliza cartușul bateriei, citiți toate instrucțiunile și marcajele de precauție de pe (1) încărcător de baterie, (2) baterie și (3) produs cu baterie.
2. Nu dezamblați cartușul bateriei.
3. Dacă timpul de funcționare a devenit excesiv de scurt, opriți imediat funcționarea. Poate rezulta într-un risc de supraîncălzire, posibile arsuri și chiar o explozie.

4. Dacă electrolitul îți intră în ochi, clătește-le cu apă limpede și solicită imediat asistență medicală. Poate duce la pierderea vederii.
5. Nu scurtați cartușul bateriei:
  - (1) Nu atingeți bornele cu niciun material conductiv.
  - (2) Evitați depozitarea cartușului de baterie într-un recipient cu alte obiecte metalice, cum ar fi cuie, monede etc.
  - (3) Nu expuneți cartușul bateriei la apă sau ploaie.
 O scurtă baterie poate provoca un flux mare de curent, supraîncălzire, posibile arsuri și chiar o defecțiune.

6. Nu depozitați scula și cartușul bateriei în locații în care temperatura poate atinge sau depăși 50 °C (122 °F).
7. Nu incinerati cartușul bateriei, chiar dacă este grav deteriorat sau este uzat complet. Cartușul bateriei poate exploda într-un incendiu.
8. Aveți grijă să nu cădeți sau să nu loviți bateria.
9. Nu folosiți o baterie deteriorată.
10. Bateriile cu ioni de litiu conținute sunt supuse cerințelor legislației privind mărfurile periculoase. Pentru transporturile comerciale, de ex. de către terți, agenți de expediere, trebuie respectate cerințele speciale privind ambalarea și etichetarea. Pentru pregătirea articolului expediat, este necesar să se consulte un expert pentru materiale periculoase. Vă rugăm să respectați, de asemenea, reglementări naționale eventual mai detaliate. Tapează sau maschează contactele deschise și împachetează bateria astfel încât să nu se poată deplasa în ambalaj.
11. Urmați reglementările locale referitoare la eliminarea bateriei.

## SALVAȚI ACESTE INSTRUCȚIUNI

- ⚠ ATENȚIE:** Utilizați numai adevărate baterii TOTAL autentice. Folosirea bateriilor TOTAL neautentice sau a bateriilor care au fost modificate poate duce la explozia bateriei care produce incendii, vătămări personale și daune. De asemenea, va anula garanția TOTAL pentru instrumentul TOTAL și încărcătorul.

## Sfaturi pentru menținerea duratei maxime de viață a bateriei

1. Încărcați cartușul bateriei înainte de a fi descărcat complet. Întotdeauna opriți funcționarea sculei și încărcați cartușul cu baterii atunci când observați o putere mai mică a sculei.
2. Nu încărcați niciodată un cartuș cu baterie complet încărcat. Supraîncărcarea reduce durata de utilizare a bateriei.
3. Încărcați cartușul bateriei cu temperatura camerei la 10 °C - 40 °C (50 °F - 104 °F). Lăsați un cartuș cu baterie fierbinte să se răcească înainte de a-l încărca.
4. Încărcați cartușul bateriei dacă nu îl utilizați pentru o perioadă lungă (mai mult de șase luni).

## DESCRIERE FUNCTIONALA

- ⚠ ATENȚIE:** Asigurați-vă întotdeauna că instrumentul este oprit și că cartușul cu baterii este îndepărtat înainte de a regla sau verifica funcția pe unealtă.

## Instalarea sau scoaterea cartușului bateriei

- ⚠ ATENȚIE:** Opriti întotdeauna instrumentul înainte de a instala sau scoate cartușul cu baterii.

- ⚠ ATENȚIE:** Țineți ferm instrumentul și cartușul de baterie când instalați sau îndepărtați cartușul de baterie. Nerespectarea fermă a sculei și a cartușului de baterie poate duce la alunecarea mâinilor dvs. și poate duce la deteriorarea sculei și cartușului bateriei și a unei răni personale.



▶ 1. Buton 2. Baterie

Pentru a scoate cartușul bateriei, glisați-l de pe instrument în timp ce glisați butonul din fața cartușului.

Pentru a instala cartușul bateriei, aliniați limba de pe cartușul bateriei cu canelura din carcasă și glisați-o în loc. Introduceți-l până când se blochează în loc cu un pic de clic.

- ⚠ ATENȚIE:** Instalați întotdeauna complet cartușul bateriei până când nu poate fi văzut indicatorul roșu. În caz contrar, poate cădea accidental din instrument, provocând vătămări pentru tine sau cineva din jurul tău.
- ⚠ ATENȚIE:** Nu instalați cartușul bateriei cu forță. Dacă cartușul nu glisează ușor, nu este introdus corect.



## Indicarea capacității rămase a bateriei

Numai pentru cartușele cu baterii cu „B” la sfârșitul numărului modelului

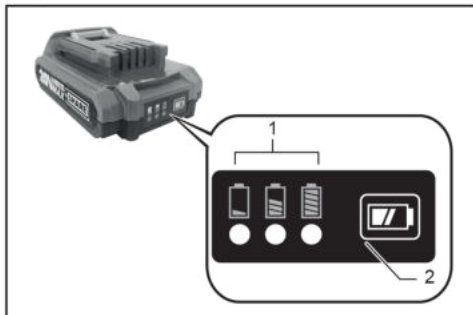

► 1. Indicator 2. buton de verificare

Apăsăți butonul de verificare a cartușului bateriei pentru a indica capacitatea rămasă a bateriei. Lămpile indicatoare se aprind câteva secunde.

Lămpi indicatoare		Capacitate ramasa
Luminat	Inchis	
■ ■ ■	□	>80%
■ ■ □	□	30% to 80%
■ □ □	□	<30%

NOTĂ: În funcție de condițiile de utilizare și de temperatura ambientală, indicația poate diferi ușor de capacitatea reală.

## Sistem de protecție a instrumentului / bateriei

Instrumentul este echipat cu un sistem de protecție a sculei / bateriei. Acest sistem întrerupe automat puterea motorului pentru a prelungi durata de viață a sculei și a bateriei. Instrumentul se va opri automat în timpul funcționării dacă scula sau bateria sunt plasate în una dintre următoarele condiții:

## Protecție la suprasarcină

Atunci când bateria este acționată într-o manieră care determină să tragă un curent anormal de ridicat, instrumentul se oprește automat fără nicio indicație. În această situație, opriți instrumentul și opriți aplicația care a determinat supraîncărcarea instrumentului. Apoi porniți instrumentul pentru a reporni.

## Protecție la supraîncălzire

Când scula / bateria este supraîncălzită, instrumentul se oprește automat. În această situație, lăsați scula / bateria să se răcească înainte de a porni din nou instrumentul.

## Comutați acțiunea



► 1. Declanșarea comutatorului

**ATENȚIE:** Înainte de a instala cartușul bateriei în instrument, verificați întotdeauna dacă declanșatorul comutatorului acționează corect și revine la poziția „OFF” atunci când este eliberat.

Pentru a porni instrumentul, pur și simplu trageți declanșatorul. Viteza sculei este crescută prin creșterea presiunii pe declanșatorul comutatorului. Eliberați declanșatorul comutatorului pentru a se opri.

NOTĂ: Instrumentul se oprește automat dacă continuați să trageți declanșatorul între 6 minute.

## Frână electrică

Acest instrument este echipat cu o frână electrică. Dacă instrumentul nu se oprește în mod constant după eliberarea declanșatorului comutatorului, puneți instrumentul în service la un centru de service TOTAL.

## Aprinderea lămpii frontale

**ATENȚIE:** Nu priviți în lumină și nu vedeți direct sursa de lumină.



► 1. Lampa



▶ 1. Buton

## Modificarea forței de impact

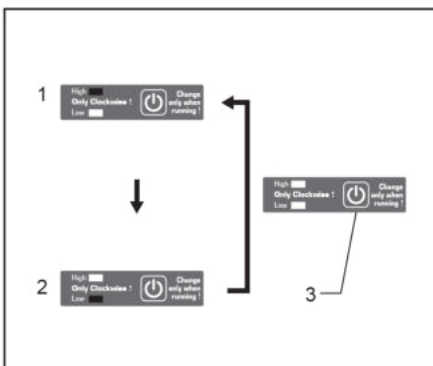

▶ 1. Tare 2. Incet 3. Buton

Puteți modifica forța de impact în trei pași: dur, moale.  
Acesta permite o strângere adecvată lucrării.  
De fiecare dată când este apăsat butonul, numărul de lovituri se schimbă în doi pași.

## Inversarea acțiunii comutatorului

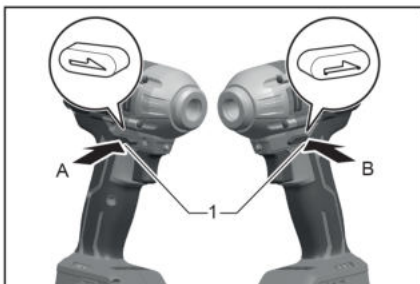

▶ 1. Maneta comutatorului invers

**ATENȚIE:** verificați întotdeauna direcția de rotație înainte de operare.

**ATENȚIE:** Folosiți comutatorul de inversare numai după ce instrumentul se oprește complet. Schimbarea direcției de rotație înainte ca instrumentul să se oprească poate deteriora scula.

**ATENȚIE:** Când nu folosiți instrumentul, setați întotdeauna maneta comutatorului invers în poziția neutră.

Acest instrument are un comutator invers pentru a schimba direcția de rotație. Apăsați maneta comutatorului invers

O parte pentru rotirea în sensul acelor de ceasornic sau din partea B pentru rotirea în sens invers acelor de ceasornic.

Când maneta comutatorului invers se află în poziție neutră, declanșatorul comutatorului nu poate fi tras.

Gradul de forță de impact afișat pe panou	Lovituri maxime	Scop	Exemplu de aplicare
Inalt 	3,300 min <sup>-1</sup> (/min)	Strângerea când se dorește forța și viteza.	Strângerea șuruburilor din lemn, a șuruburilor de strângere.
Jos 	2,000 min <sup>-1</sup> (/min)	Strângeți cu forță mai mică pentru a evita ruperea filetului șurubului.	Strângerea șuruburilor de fixare, strângerea șuruburilor mici, precum M6.

**NOTĂ:** Un mod este disponibil numai atunci când instrumentul se rotește în sensul acelor de ceasornic. Când rotiți în sens invers acelor de ceasornic în modul A, forța de impact și viteza sunt identice cu modul hard.

**NOTĂ:** Când toate lămpile de pe panoul de comandă se sting, instrumentul este oprit pentru a economisi energia bateriei. Gradul de forță de impact poate fi verificat trăgând declanșatorul comutatorului în măsura în care instrumentul nu funcționează.

**NOTĂ:** În timp ce trageți declanșatorul comutatorului, gradul de forță de impact nu poate fi modificat.

Specificațiile fiecărui grad de forță de impact

Gradul de forță de impact afișat pe panou	Lovituri maxime blows	Aplicații	Lucru
Inalt 	3,300 min <sup>-1</sup> (/min)	Strângerea când se dorește forța și viteza.	Asamblarea cadrului din oțel.
Jos 	2,000 min	Strângeți cu forță mai mică pentru a evita ruperea filetului șurubului.	Asamblare de mobilier.

## ASAMBLARE

**ATENȚIE:** Asigurați-vă întotdeauna că instrumentul este oprit și că cartușul cu baterii este îndepărtat înainte de a efectua orice lucrare pe sculă.

### Selectarea soclului de impact corect

Utilizați întotdeauna soclul de impact corespunzător dimensiunilor pentru șuruburi și piulițe. O priză de impact de dimensiuni incorecte va duce la un cuplu de fixare inexact și inconsistent și / sau deteriorarea surubului sau piuliței.

### Instalarea sau scoaterea soclului de impact

**ATENȚIE:** Asigurați-vă că priza de impact și porțiunea de montaj nu sunt deteriorate înainte de instalarea soclului de impact.

**ATENȚIE:** După introducerea soclului de impact, asigurați-vă că este bine fixat. Dacă iese, nu-l folosiți.

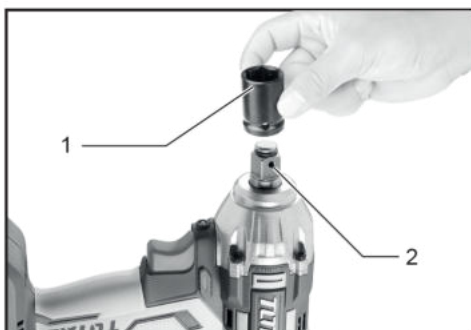

► 1. Priză de impact 2. Unitate pătrată

Aliniați orificiul din lateralul soclului de impact cu știftul de fixare de pe unitatea pătrată și împingeți soclul de impact pe unitatea pătrată până când se blochează. Atingeți-l ușor dacă este necesar. Pentru a scoate soclul de impact, pur și simplu scoateți-l.

### Instalarea cârligului

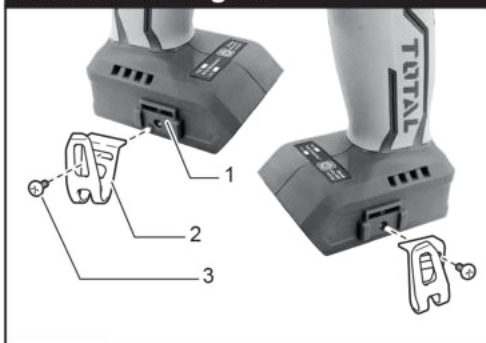

► 1. canelură 2. cârlig 3. șurub

Cârligul este convenabil pentru agățarea temporară a sculei. Aceasta poate fi instalată pe ambele părți ale instrumentului. Pentru a instala cârligul, introduceți-l într-o canelură în carcasa sculei de o parte și apoi fixați-l cu un șurub. Pentru a scoate, slăbiți șurubul și apoi scoateți-l.

## OPERARE

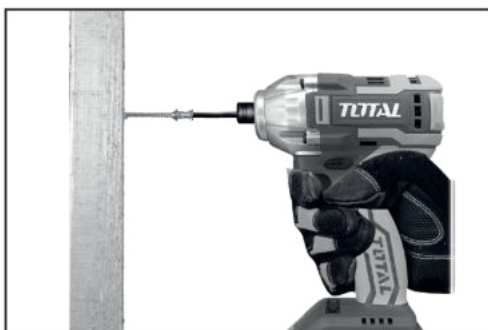

Cuplul de fixare corespunzător poate diferi în funcție de tipul sau dimensiunea șurubului / șurubului, de materialul piesei de prelucrat care trebuie fixat, etc. Raportul dintre cuplul de fixare și timpul de fixare este prezentat în cifre.

TIWLI2001, UTIWLI2001, TIWLI20010, TIWLI2001E, TIWLI2001S,  
TIWLI2001M, TIWLI2001A, TIWLI2001X, TIWLI2001-X  
(X stangs for 1 to 9) Vedere detaliata

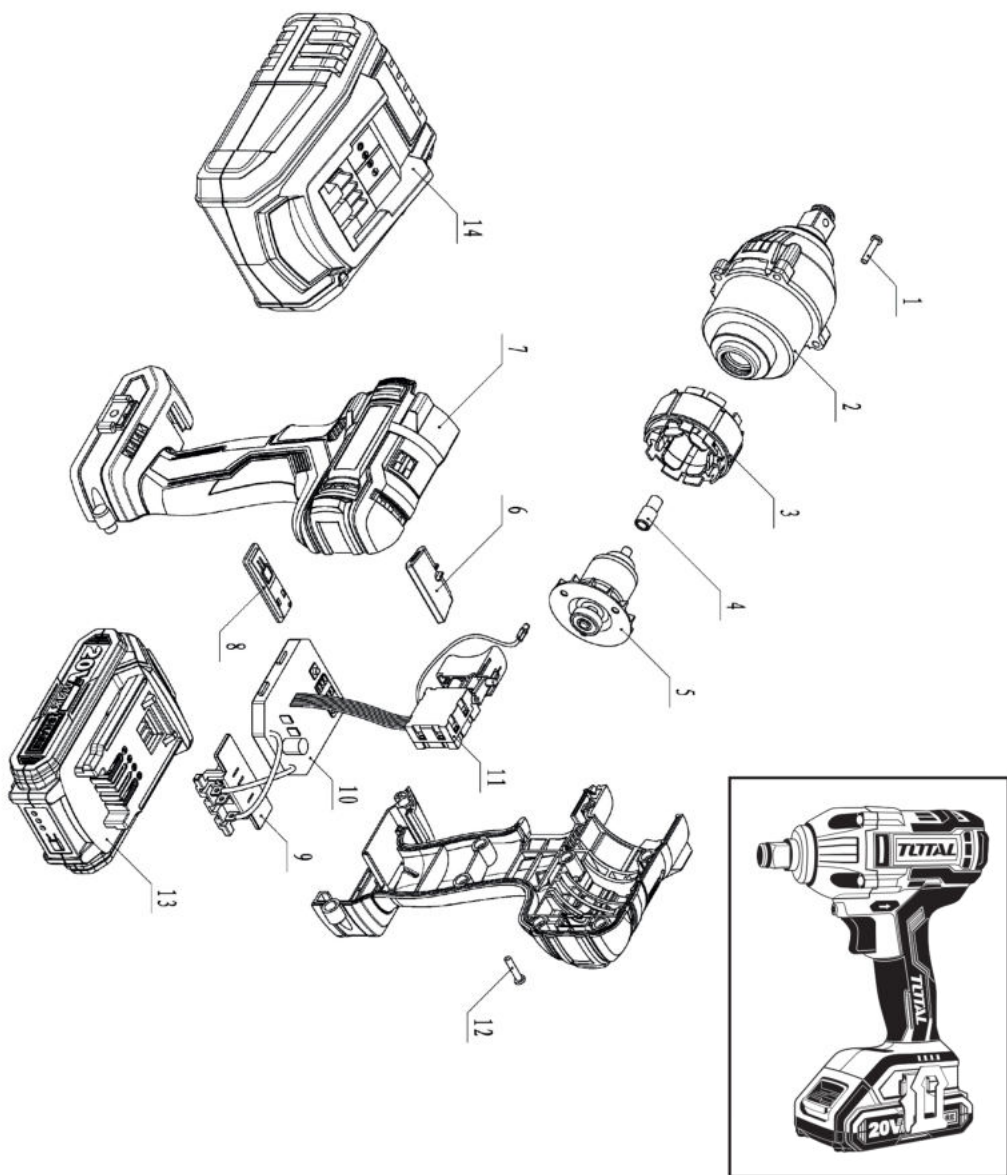



**TIWLI2001, UTIWLI2001, TIWLI20010, TIWLI2001E, TIWLI2001S,  
 TIWLI2001M, TIWLI2001A, TIWLI2001X, TIWLI2001-X  
 (X stangs for 1 to 9) Lista pieselor de schimb**

No.	Descrierea piesei	Qty
1	șurub de bătut ST3.9x22	4
2	Ansamblu cutie de viteze și ansamblu ciocan	1
3	STATOR	1
4	angrenaj motor	1
5	ROTOR	2
6	F/R Schimbă pârghia	1
7	Carcasa stanga si dreapta	1

No.	Descrierea piesei	Qty
8	PANEL DE FUNCȚIE	1
9	TERMINAL	1
10	CONTROLOR	1
11	trăgaci	1
12	șurub de bătut ST3.5x16	9
13	baterie	1
14	incarcator	1

# TOTAL

One-Stop Tools Station

TOTAL

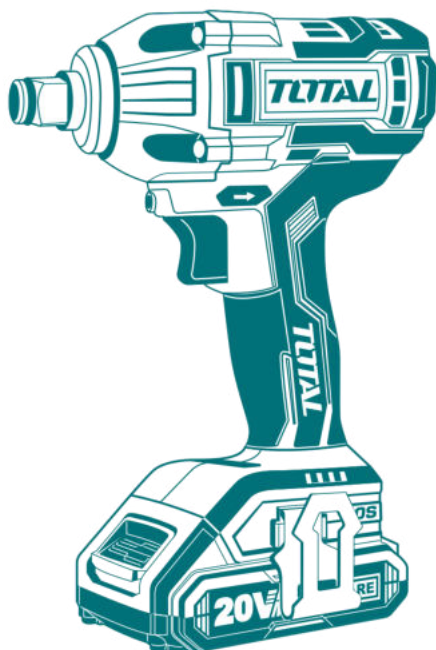

MASINA DE INSURUBAT CU IMPACT CU ACUMULATORI

[www.blademotors.ro](http://www.blademotors.ro)

TOTAL TOOLS CO., Limited

## 20V

## CERTIFICAT DE CALITATE ȘI GARANȚIE

Denumire produs: \_\_SCULE SI ACCESORII TOTAL \_\_\_\_\_

Tip-model: \_\_\_\_\_

S/N: \_\_\_\_\_

Cumpărător: \_\_\_\_\_

Adresă, telefon: \_\_\_\_\_

Importator: RIVIERA BIKE SRL, TANASE BANCIU 12, POPESTI LEORDENI , ILFOV

Declarație de Conformitate nr: \_\_\_\_\_

Factura (bon) nr/data: \_\_\_\_\_

Prezentul certificat atestă legal ca produsul facturat corespunde documentației de execuție a producătorului, încadrându-se în parametrii de calitate funcționali și de durabilitate prevăzuți, conform Declarației de Conformitate emise. Produsul este comercializat cu respectarea prevederilor O.G. 21/1992 și Legii 449/2003. Prin prezentul certificat se garantează caracteristicile produsului, în situația în care clientul respectă prescripțiile de montare, utilizare, depozitare, conservare și transport. Produsul nu este garantat împotriva utilizării defectuoase.

În cazul depozitării sau utilizării necorespunzătoare, a lovirii, deteriorării prin alte mijloace sau a intervențiilor neautorizate produsul își pierde garanția. Perioada de garanție este de 24 luni de la data cumpărării pentru defectele de fabricație și de material, în cazul achiziționării de către persoane fizice și utilizării pentru uz casnic.

Perioada de garanție este de 6 luni de la data cumpărării pentru defectele de fabricație și de material, în cazul achiziționării de către persoane juridice și utilizării în regim normal (exclus uz profesional). Durata medie de utilizare a produsului este de 3 ani cu condiția respectării instrucțiunilor de montaj și utilizare ce însoțesc produsul. Pentru remediarea defectelor aparute în perioada de garanție sau înlocuirea produsului, clienții se vor adresa unității vânzătoare. Remediarea defectelor apărute se realizează în 15 zile calendaristice de la data prezentării produsului.

Certificatul este valabil numai însoțit de factura sau bonul fiscal emise de unitatea vânzătoare.

Vânzător,  
Semnatura și stampila

Cumpărător,  
Am primit indicațiile de utilizare,  
depozitare, manipulare, conservare și transport

**NU** fac obiectul garanției următoarele componente și accesorii, ale căror uzuri sunt considerate normale în urma utilizării: Pinion de antrenare lanț (sprocket), șină de ghidaj, sită moară/tocătoare, filtru de ulei, filtru de aer, componente din cauciuc (burduf cilindru, cot carburator, inele de cauciuc, furtune, simeringuri, curele, etc.)

Filtru combustibil, bușon benzină, sită rezervor, sonde, rezervoare, plutitoare, robinet combustibil, cui ponto, jicloare, duje, injectoare sau duze de injector, sisteme de reglaj sau pârgșii, garnituri sau elemente de etanșare ale carburatorului sau părți componente, ale căror uzuri se datorează utilizării unui combustibil necorespunzător normelor în vigoare;

Ambielaj, cilindru, piston, segmenti, supape, când uzura se datorează lipsei filtrului de aer sau folosirii unuia necorespunzător, ori în cazul unor detonații produse în urma folosirii unui carburant necorespunzător normelor în vigoare, ori când defecțiunea survine din cauza nerespectării regimului de turajie ori în cazul motoarelor în 2T amestec necorespunzător benzină cu ulei (raport amestec 30ml ulei la 1 litru benzină, pentru uleiurile achiziționate de la distribuitorul S.C. RIVIERA BIKE SRL).Becuri, ventilatoare, fulii, carcase plastic, mufe, stuturi, roți sau role din plastic ;

Aprinderile și relele (în cazul condensării sau scurtcircuitului), bujie, cablu bujie, întrerupătoare, cabluri electrice; Amortizoare din cauciuc sau arc, cabluri (de ambreiaj, accelerație, masă cosit, tracțiune, etc.);Saboți și plăcuțe frână, ambreiaje, ferodouri, arc ambreiaj;

Componente electrice sau electronice, când defecțiunile survin din cauza lipsei împământării, utilizarea sau expunerea în condiții de mediu improprie (umezeală excesivă, temperaturi necorespunzătoare, alimentare la tensiune necorespunzătoare) sau tensiune fluctuantă (în cazul generatoarelor de curent, când puterea consumatorilor este mai mare decât cea furnizată);

Presetupă, turbină, carcasa turbină (când defecțiunea a survenit în urma impurităților din pompă sau a presiunii create în pompă de alte utilaje, mașini, etc);

Elemente componente ale sistemului de tăiere, ex: lanț motofierăstrău, disc motocosoare, cuțit masă cosit, cuțit mașină gazon, cuțit moară/tocătoare, etc.;Tambur demaror, șnur starter, arc demaror, mână starter;

Masă cosit, cuțit masă cosit, pinteni, contracuțite, dinți, suport reglaj, suport nucă, nucă, bieleță (întreg lanțul cinematic al sistemului de tăiere la motocositori), când nu sunt corect exploatate, reglate sau curățite.

#### **Reparatii efectuate in perioada de garantie.**

1		2		3	
Data intrarii		Data intrarii		Data intrarii	
Data iesirii		Data iesirii		Data iesirii	
Tehnician Service		Tehnician Service		Tehnician Service	
Semnatura si stampila		Semnatura si stampila		Semnatura si stampila	

**Mentiunile privind reparatiile efectuate in perioada de garantie, se fac pe verso.**